

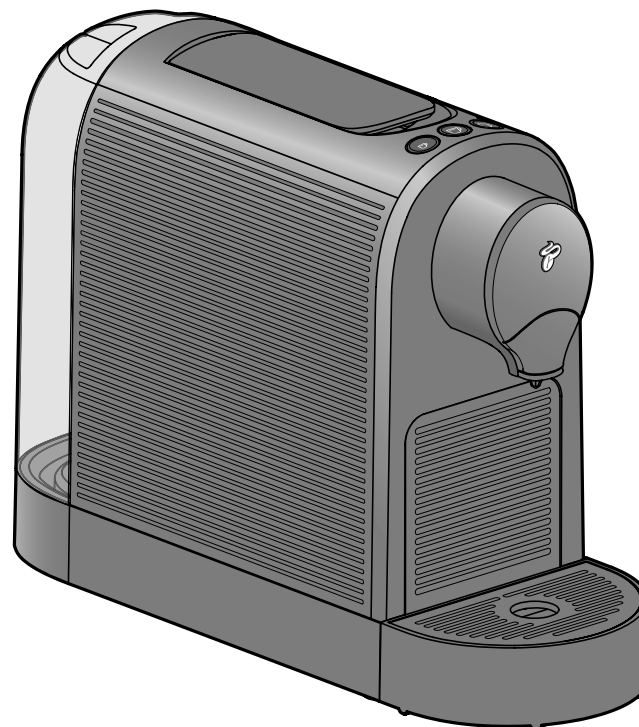

# Cafissimo pure+

- de Original-Betriebsanleitung und Garantie
- en Original instructions for use and warranty
- cs Originální návod k použití a záruka
- pl Oryginalna instrukcja obsługi i gwarancja
- sk Originálny návod na použitie a záruka
- hu Eredeti használati útmutató és jótállási jegy
- tr Orijinal Kullanım kılavuzu ve Garanti bilgileri
- ro Instrucțiuni de utilizare original și garanție
- bg Оригинално ръководство за експлоатация



de

en

cs

pl

sk

hu

tr

ro

bg

Tchibo GmbH D-22290 Hamburg · 113420HB · 2023-01 · V2

## Contents

21	Intended use	29	Standby mode
21	Location	30	Filling the water tank
21	About these instructions	30	Preparing beverages
22	Safety warnings	31	After use
24	Technical specifications	32	Adjusting the strength of the beverage (beverage quantity)
25	At a glance (contents)	32	Restoring the factory settings
25	Control panel - button functions	33	Machine care
26	Removing protective films and packaging materials	34	Descaling
26	Initial operation - prior to first use	36	Problems / solutions
27	Rinsing the machine	37	Disposal
29	The finest aroma - the finest flavour	37	Declaration of Conformity
29	Using large / small cups or glasses	38	Warranty
29	Switching the machine on/off	38	Service and repair
		38	Cafissimo service
		38	Product number



We check every machine carefully prior to delivery and test it with coffee capsules and water. For this reason, despite thorough cleaning, you may still find minimal coffee or water residue in the machine. This is not a sign of poor quality - the machine is in perfect working order.

## Intended use

The coffee machine has been designed for the following uses:

- Brewing black coffee, caffè crema and espresso with Tchibo capsules.

The machine has been designed for use in households and household-like environments, e.g.

- in shops, offices or similar work areas,
- agricultural buildings,
- (by customers) in hotels, motels, bed and breakfasts, and other places offering accommodation.

If the machine is used for commercial purposes, it must be overseen and cleaned by trained personnel. Maintenance that goes beyond cleaning and descaling is not necessary for this machine.

---

### Location

Set up the machine in a dry, indoor room. Avoid rooms with high levels of humidity or a high dust content. The machine is suitable for use at ambient temperatures of +10 to +40 °C.

---

### About these instructions

This product is equipped with safety features. Nevertheless, read the safety warnings carefully and only use the product as described in these instructions to avoid accidental injury or damage.

Keep these instructions for future reference. If you give this product to another person, remember to also include these instructions.

Symbols used in these instructions:



This symbol warns you of the danger of injury.



This symbol warns you of the danger of injury caused by electricity.

Signal words in these instructions:

**DANGER** warns you about the imminent threat of serious or fatal injury.

**WARNING** warns you about the potential risk of serious or fatal injury.

**CAUTION** warns you about the risk of minor injuries.

**NOTICE** warns you about the risk of material damage.



This symbol indicates additional information.

## Safety warnings

### Danger to children and people with limited ability to operate appliances

- This appliance may be used by children aged 8 and over or by people with reduced physical, sensory or mental capabilities, or who lack experience and/or knowledge, provided they are supervised or have been trained in the safe use of the appliance and understand the potential dangers.
- Children must not be allowed to clean the appliance unless they are over 8 years of age and supervised while doing so. This appliance is maintenance-free.

- Children must not be allowed to play with the appliance. Keep the appliance and mains cable away from pets and children under the age of 8.
- Set up the appliance in a place where children cannot reach it.
- Keep packaging materials out of the reach of children. They pose several risks, including the risk of suffocation!

### Danger due to electricity

- Never immerse the machine, mains plug or mains cable in water, as there is otherwise a danger of electric shock. Do not clean the machine using pressure washers and do not position it anywhere it could be cleaned with a pressure washer. Never touch the mains plug with wet hands. Do not use the machine outdoors.
- Never leave the machine to operate unattended.
- Only connect the machine to a properly installed, grounded wall socket. The mains voltage must comply with the requirements stated in the machine's technical specifications.
- The mains cable must not be kinked or crushed. Keep it away from sharp edges and sources of heat.
- Do not use the machine if the machine, mains cable or mains plug are damaged, or if the machine has fallen down.
- Never place any drinks or other objects on top of the machine.
- Do not make any modifications to the machine, mains cable or other parts. Electrical appliances must only be repaired by qualified electricians, as improper repairs can cause considerable damage. Only have repairs carried out by a specialist workshop or as arranged by our customer care service.

- If the mains cable of this machine becomes damaged, it must be replaced by the manufacturer, its customer service or a similarly qualified person in order to avoid danger.
- Remove the mains plug from the wall socket ...
  - ... if a fault occurs,
  - ... if the machine will not be used for a prolonged period,
  - ... before cleaning the machine.
 To do so, always pull on the mains plug, not the cable.
- To disconnect the machine from the mains completely, remove the mains plug from the wall socket.

#### **Danger of fire/burns/scalds**

- Position the machine in such a way that it is free-standing for use; never place it directly against a wall, in a corner, in a cupboard, against curtains, etc.
- Do not cover the machine while it is in use (e.g. with newspapers, blankets, clothes, etc.).
- Do not touch the beverage spout during or immediately after use. Avoid coming into contact with the beverage coming out of the spout.
- Do not raise the lever while the machine is being used. Keep the capsule opening closed and do not pull out the front drawer with the used capsule container.

#### **Danger of damage to health**

- Empty and clean the used capsule container and drip tray daily.
- If you will not be using the machine for a prolonged period, empty the water tank, used capsule container and drip tray.

- Change the water in the water tank daily to prevent germs from collecting.
- Use only the cleaning and descaling agents listed in these instructions, and only appropriate cleaning utensils to clean this machine. The use of other cleaning agents can lead to health hazards.

#### **Danger – risk of injury**

- The capsule opening contains two capsule punchers. These punchers pierce both sides of the capsule when the lever is pressed down. Never reach into the capsule opening. Keep your fingers and any objects away from the capsule opening as you fold down the lever.

#### **Material damage**

- **Use only original Tchibo Cafissimo capsules.** Do not use capsules from other manufacturers, nor damaged or deformed capsules, and never use ground coffee or coffee beans, as this would damage the machine. In these cases, any necessary repairs would not be covered by the warranty.
- Only use the machine with the front drawer and used capsule container inserted.
- Always pour fresh, cold tap water or other drinking water into the water tank. Do not use carbonated mineral water or any other liquids.
- Descale the machine as soon as it indicates that this is necessary.
- Do not lift the machine up by the lever. To move the machine, hold it by the outer casing.
- Place the machine on a solid, level surface that is well illuminated and resistant to water and heat.

en

- To ensure that the casing does not melt, do not place the machine on a hob or immediately next to a hot oven, radiator or anything similar.
- Route the mains cable in such a way that it cannot be tripped over. Do not let the cable hang down from the surface on which the machine is located. This is to ensure that the machine cannot be pulled down by the cable.
- The machine is equipped with non-slip feet. Work surfaces often have varnished or plastic finishes and are treated with a variety of care products. Some of these may contain substances that react adversely to the feet of the appliance and soften them. If necessary, place a non-slip mat under the machine.
- The machine must not be exposed to temperatures below 4 °C. Residual water in the heating system could freeze and cause damage.
- Sound pressure level <70dB(A).

## Technical specifications

Type / Model:	MCA21102	
Product number:	see chapter "Warranty"	
Mains voltage:	220–240 V ~ 50 Hz	
Power:	1250 watts	
Power consumption when switched off (standby):	<0.5 watts	
Automatic switch-off:	approx. 9 minutes	
Protection class:	I	
Pump pressure:	max. 15 bar	
Sound pressure level:	<70dB(A)	
Ambient temperature:	+10 to +40 °C	
Preset brew quantities:	Black coffee approx. 125 ml Caffè crema approx. 125 ml Espresso approx. 40 ml	
Made exclusively for:	Tchibo GmbH, Überseering 18, 22297 Hamburg, Germany	



[www.tchibo.de/instructions](http://www.tchibo.de/instructions)

(Please enter the product number in the box labelled "Bedienungsanleitungssuche" and click on "Suchen")

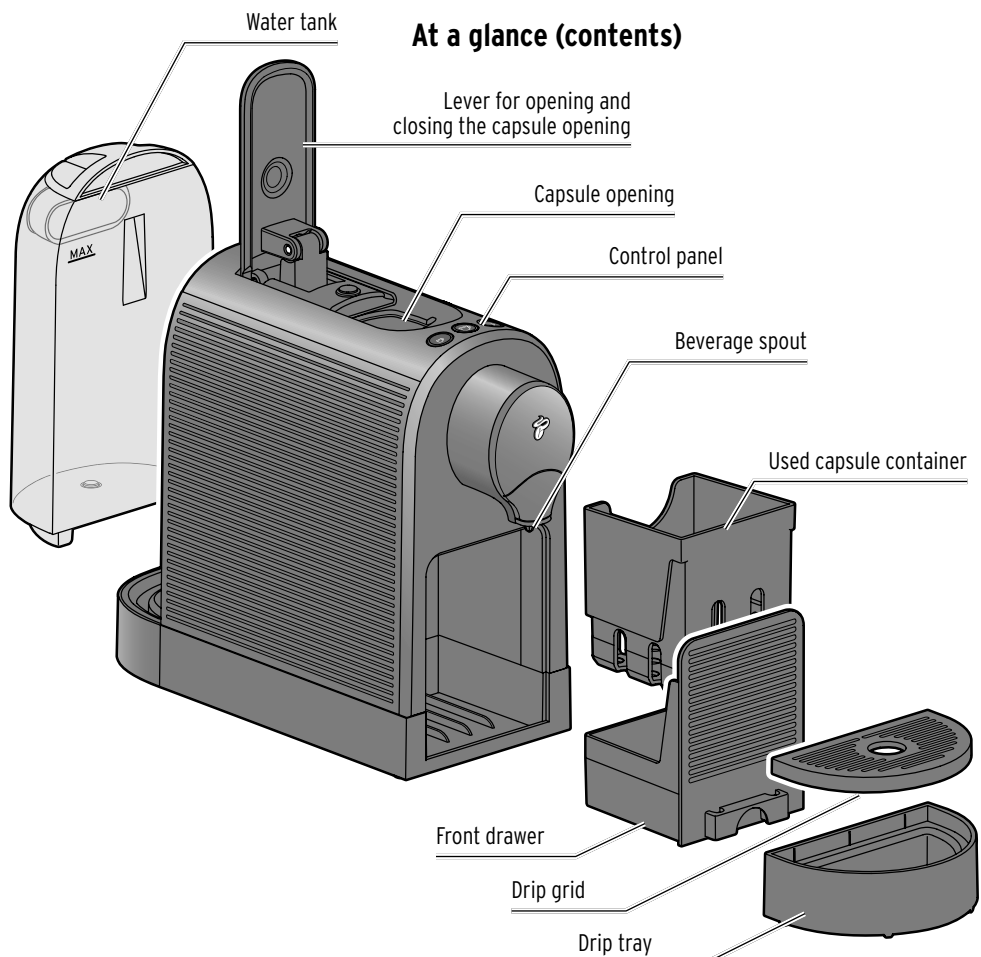

## At a glance (contents)

## Control panel - button functions

- The indicator light
  - **flashes yellow**  
(switch the machine on for the first time)
  - **flashes red**  
(water tank empty)
  - **lights up yellow**  
(machine requires descaling)



**Make espresso**



**Make caffè crema**



**Make black coffee**

**Switch the machine on**  
(press any button)



**Switch the machine off**  
(press espresso + caffè crema buttons simultaneously)



en

## Removing protective films and packaging materials

1. Take the machine out of the packaging.
2. Pull all protective films off the machine and remove all packaging materials and adhesive transport protection tape.

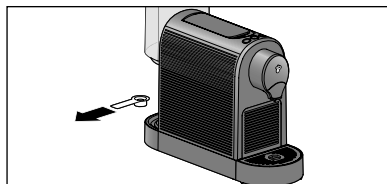

3. Remove the transport protection under the water tank.



The packaging materials protect the machine during transport. Keep the packaging in case you need to transport or return the machine.

## Initial operation - prior to first use

1. Set up the machine ...
  - ... at least 15 cm away from walls.
  - ... on a level worktop or surface that is not sensitive to moisture.
  - ... near a wall socket. The length of the connection cable is approx. 80 cm.
  - ... at a distance of at least 1 m away from hot, flammable surfaces (hobs, ovens, radiators, etc.).

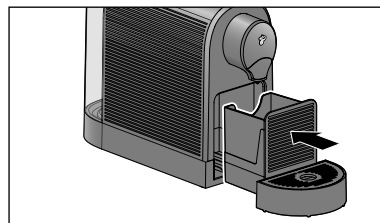
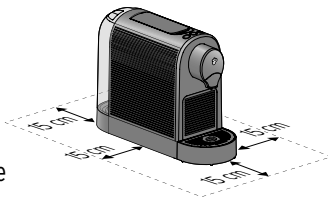

2. Make sure that the used capsule container is correctly inserted into the front drawer. The front drawer needs to be pushed in all the way and the drip tray inserted correctly.

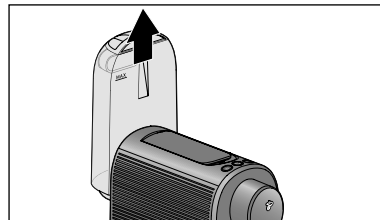

3. Pull the water tank straight up and out of the machine.
4. Clean the water tank as described in the chapter "Cleaning".

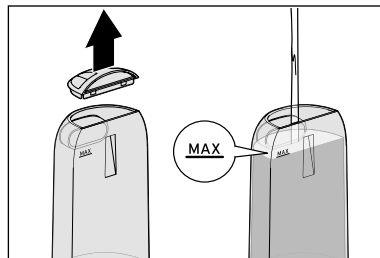

5. Fill the water tank with fresh, cold tap water or drinking water up to the **MAX** mark.

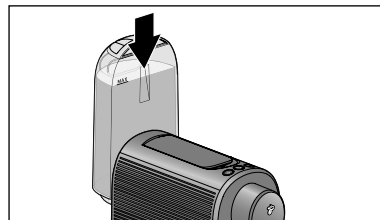

6. Reinsert the water tank into the machine. Press it down as far as it will go.

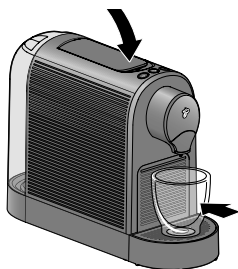

7. Fold down the lever **without inserting a capsule**.
8. Place an empty cup underneath the beverage spout.

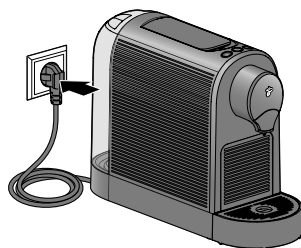

9. Insert the mains plug into an easily accessible wall socket.



10. Press any button to switch on the machine.  
You will hear a short beep.

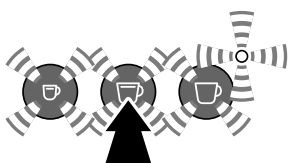

The indicator light flashes yellow and the buttons flash white.

11. Press the **Caffè crema** button.

The pump will start to operate. As soon as the pipes are filled with water, the pump stops automatically. A small quantity of

water will run into the cup beneath the spout. You will then hear 2 beeps.



All buttons will flash; the machine is heating up to make a beverage.



The machine will beep once it has heated up. All buttons will now light up continuously.



12. Pour away the water that is in the cup and rinse the machine twice as described in the chapter "Rinsing the machine". The machine is then ready for use.

en

## Rinsing the machine

After switching the machine on for the first time, or if you have not used the machine for longer than 2 days, rinse the machine by allowing 2 cups of water to flow through (without a capsule).

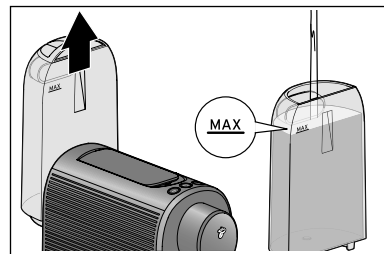

1. Pull the water tank straight up and out of the machine.
2. Fill the water tank with fresh, cold tap water or drinking water up to the **MAX** mark.

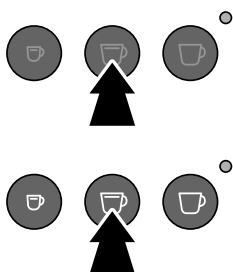
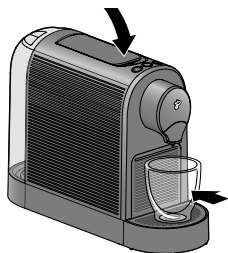
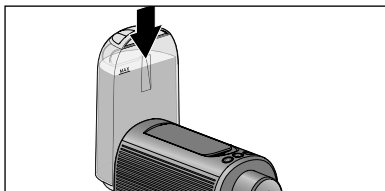

3. Reinsert the water tank into the machine. Press it down as far as it will go.

4. Fold down the lever if necessary **without inserting a capsule**.

5. Place an empty cup or similar underneath the beverage spout.

6. Press any button to switch on the machine. You will hear a short beep.

7. When all buttons light up continuously, press the **Caffè crema** button.

The pump will rinse the pipes with water, which will then run into the cup underneath. You will hear a beep at the end of the rinsing process.

8. Pour the water away.

9. Repeat steps 7 and 8.

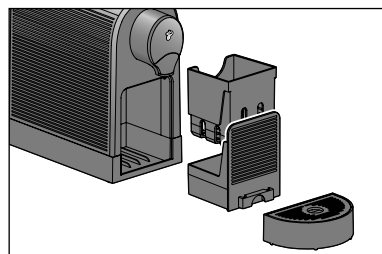
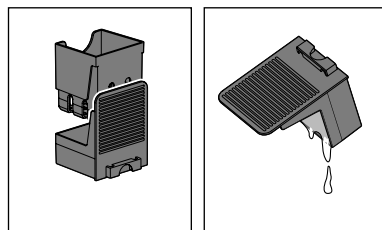
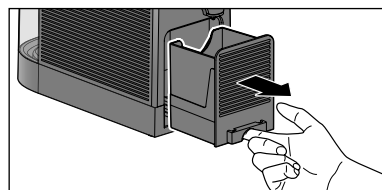
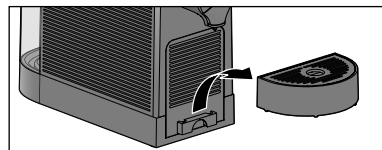

10. Finally, empty the front drawer and, if necessary, the used capsule container:

▷ Lift off the drip tray.

▷ Pull out the front drawer as illustrated.

▷ Remove the used capsule container (figure to the left).

▷ Empty the front drawer and, if necessary, the used capsule container (figure to the right).

▷ Reinsert all parts into the machine in reverse order.

## The finest aroma - the finest flavour

### One capsule per cup

Each capsule is portioned for one cup of black coffee, caffè crema or espresso.

### Full-bodied aroma

Only insert a capsule when you intend to use the machine. The capsule is pierced as it is inserted. If it is not used immediately, the aroma will fade.

### Preheating the cup

Fill the cup with hot water and pour it away shortly before using the cup. This will ensure your coffee tastes its best.

### Strength of the beverage

Adjust the strength of the beverage to suit your personal taste by adjusting the quantity of water. This is very easy to do, and is described in the chapter "Adjusting the strength of the beverage (beverage quantity)".

## Using large / small cups or glasses

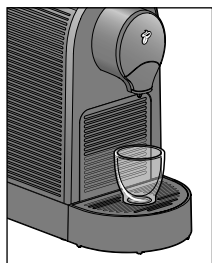

For small cups, leave the drip grid in.

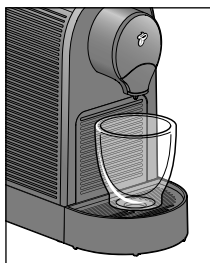

For large cups and to-go cups, turn the drip grid over ...

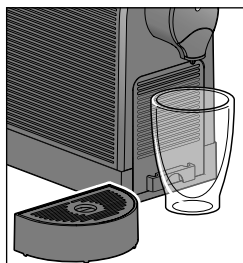

... or remove the drip tray.

## Switching the machine on/off

### Switching the machine on



- ▷ Press any button briefly to switch on the machine. You will hear a short beep.



All buttons will flash; the machine is heating up to make a beverage.



The machine will beep once it has heated up. All buttons will light up continuously.

### Switching the machine off



- ▷ To switch the machine off, briefly press the **Espresso** and **Caffè crema** buttons at the same time.

## Standby mode

If no button is pressed for about 9 minutes, the machine will automatically switch to standby mode. All buttons will fade. The machine will then use very little energy. This is both a safety function and a way to save energy. We would however recommend that you always switch the machine off manually after use.

-  To disconnect the machine from the mains power completely, remove the mains plug from the wall socket.

en

## Filling the water tank

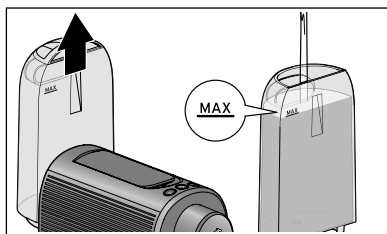

1. Pull the water tank straight up and out of the machine.
2. Fill the water tank with fresh, cold tap water or drinking water up to the **MAX** mark.

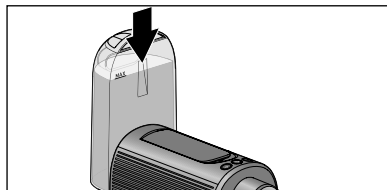

3. Reinsert the water tank into the machine and push it down as far as it will go.

## Preparing beverages

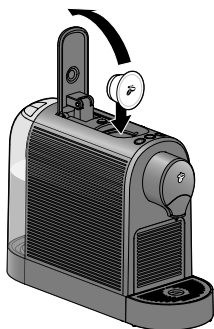

1. Fold back the lever as far as it will go and insert a Cafissimo capsule as illustrated with the lid facing forwards.

**i** The capsule must be intact: Do not pierce it and do not remove the capsule lid or insert a misshapen capsule!

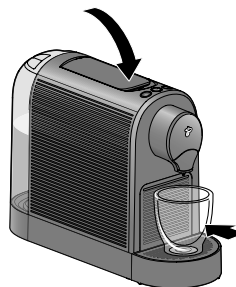

2. Fold the lever down completely. This pierces the base and lid of the inserted capsule.
3. Place an empty cup underneath the beverage spout.
4. Press the button that corresponds to the capsule you have inserted:

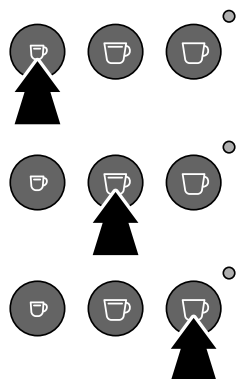

**Espresso,**

**Caffè crema or**

**Black coffee.**

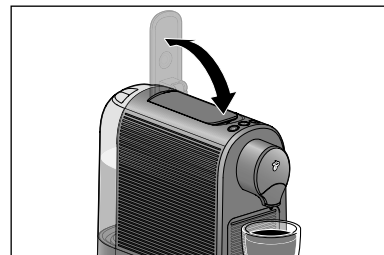

The brewing process starts and stops automatically. You will hear a beep at the end of the brewing process.

5. Before removing the coffee cup from the drip grid, fold back the lever as far as it will go and then down again.

The machine loses pressure. Residual liquid may leak out of the beverage spout. The used capsule then falls into the used capsule container.

▷ If you would like to stop the brewing process prematurely, press the same beverage button again while brewing.

**i** Making espresso and caffè crema involves prebrewing a small amount of espresso or caffè crema. This is to allow the flavours to develop fully. This process can be identified by the short pause at the beginning of the brewing process. Black coffee is made without prebrewing.

Default settings upon purchasing the machine:

**Espresso** approx. 40 ml | **Caffè crema** approx. 125 ml

**Black coffee** approx. 125 ml

**Tip:** You can adjust the strength of the beverage by adjusting the quantity of water. Refer to the section titled "Adjusting the strength of the beverage (beverage quantity)" for information on how to do this.

## After use

▷ Empty and clean the front drawer, drip tray and used capsule container on a regular basis.

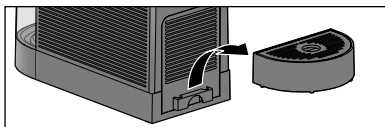

1. Lift off the drip tray.

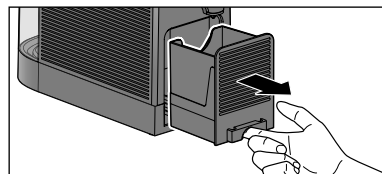

2. Pull out the front drawer as illustrated.

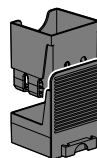

3. Remove the used capsule container.

The used capsule container must be emptied daily or when it is full.

The used capsule container holds approx. 6 capsules.

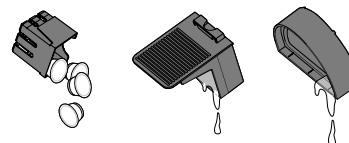

4. Empty the used capsule container.

5. Empty the front drawer.

6. Empty the drip tray if necessary.

7. Reinsert all parts into the machine in reverse order.

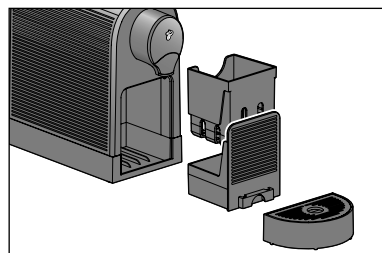

## Adjusting the strength of the beverage (beverage quantity)

Adjust the strength of the beverage to suit your personal taste by adjusting the quantity of water. You can do this for one single brewing procedure or save the setting.

### Adjusting the strength for the current brewing procedure (without saving the setting)

- ▷ If the beverage is **too weak** for your taste, you can stop the water flow prematurely by pressing the flashing beverage button.
- ▷ If the beverage is **too strong** for your taste, simply start the brewing process again without inserting a new capsule. Press the button again as soon as sufficient water has run through.

Default settings upon purchasing the machine:

**Espresso** approx. 40 ml | **Caffè crema** approx. 125 ml  
**Black coffee** approx. 125 ml

### Setting the strength beverage permanently (saving the setting)

You can also permanently change the factory settings for the beverage quantities. You can customise one setting for each beverage button: one each for espresso, caffè crema and black coffee.

1. Fill the water tank, insert a capsule and place a cup underneath the beverage spout.

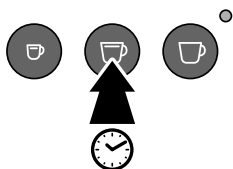

2. Press and hold the required button (e.g. **Caffè crema**). You will hear a beep after approx. 2 seconds. Release the button as soon as the desired quantity of coffee has been

dispensed into the cup.  
You will hear two beeps.

The setting has been saved. If the settings are not to your taste, simply repeat the procedure to change them again.

## Restoring the factory settings

To reset to the original amounts of beverage, proceed as follows:

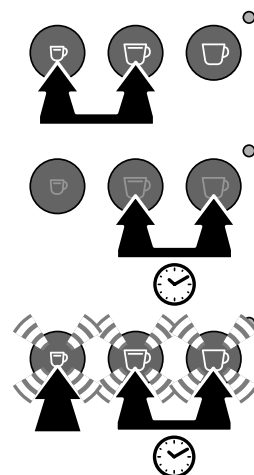

1. Switch the machine off: To do so, briefly press the **Espresso** button and the **Caffè crema** button simultaneously.
2. Then hold the **Caffè crema** and **Black coffee** buttons down simultaneously.
3. Also briefly press the **Espresso** button once. All beverage buttons will flash in confirmation.
4. Release all buttons.

The factory settings for beverage quantity have been restored.

## Machine care



### **DANGER** - electricity

Electric shock can cause serious injuries and/or death.

- Remove the mains plug from the wall socket before cleaning the machine.
- Never immerse the machine, mains plug or connection cable in water or any other liquids.
- Do not clean the machine with a water jet. Clean it only as described in the following instructions.

### **NOTICE** - material damage

Incorrect cleaning or lack of cleaning can damage the machine.

- Do not use any caustic, aggressive or abrasive products for cleaning.

	Daily	Weekly	As required
Machine housing		X	X
Clean the water tank		X	X
Rinse the water tank	X		X
Used capsule container, front drawer	X		X
Drip tray Drip grid			X

### Cleaning the housing

- ▷ Wipe the housing with a soft, damp cloth.
- ▷ Wipe the compartment for the used capsule container and the receptacle for the water tank as required using a soft, damp cloth.

### Cleaning the water tank

- ▷ Clean the water tank in water with a little washing-up liquid. Then rinse it out thoroughly under running water and dry it.

**The water tank is not dishwasher-safe.**

### Cleaning the used capsule container and drip tray/grid

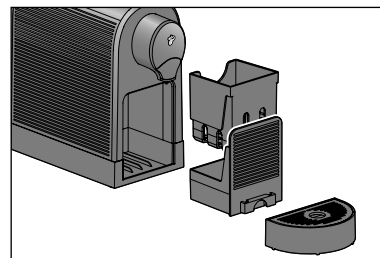

1. Lift off the drip tray.
2. Remove the drip grid from the drip tray and empty the drip tray.
3. Pull out the front drawer and remove the used capsule container.
4. Empty the used capsule container.
5. Wash all individual parts with water and washing-up liquid. Dry all parts thoroughly. The drip tray and grid, front drawer and used capsule container can also be cleaned in the dishwasher.
6. Then reinsert all parts into the machine.

en

## Descaling



If the indicator light is lit up yellow, the machine needs to be descaled. Do this within the next couple of days. Do not wait any longer, otherwise the limescale build-up may be too extensive for a descaling agent to have any effect. **Descaling takes approx. 30 minutes.**

en

### NOTICE - material damage

Incorrect or insufficient descaling can damage the machine.

- **Descale the machine as soon as it indicates that this is necessary (after approx. 50 litres).** This increases its service life and saves energy.
- Do not use any descaling agents made on the basis of formic acid.
- Use a standard liquid descaling agent suitable for coffee and espresso machines. Other agents may damage materials in the machine and/or have no effect.

To descale the machine, proceed as follows:



1. Switch the machine off if necessary: To do so, briefly press the **Espresso** button and the **Caffè crema** button at the same time.

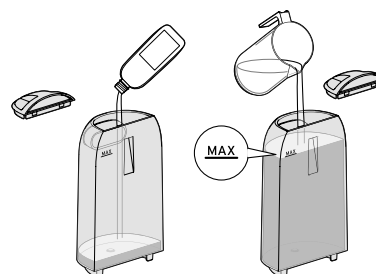

2. Pull the water tank out of the machine.
3. Pour a standard liquid descaling agent for coffee and espresso machines into the empty water tank.
4. Pour in cold water **up to the MAX mark.**

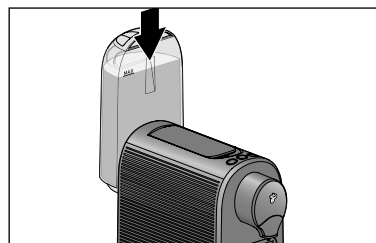

5. Reinsert the water tank into the machine. Press it down as far as it will go.

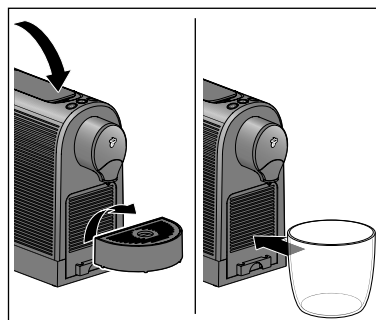

6. Fold down the lever and remove the drip tray.
7. Place an empty container with a capacity of at least 800 ml under the beverage spout.

 You will need to empty the container underneath several times during the descaling process.

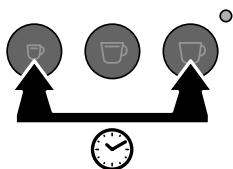

8. Press and hold the **Espresso** button and the **Black coffee** button at the same time for approx. 5 seconds until ...

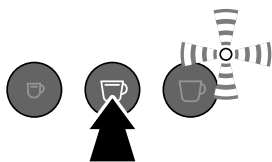

9. ... the **Caffè crema** button lights up and the indicator light flashes alternately between red/yellow. Press the **Caffè crema** button to start descaling.



The descaling process begins. The **Caffè crema** button will fade and the indicator light will flash alternately between red/yellow. **The procedure takes approx. 25 minutes.**

The machine pumps descaling solution into the pipes several times in 2.5-minute intervals. Each time about 60 ml is dispensed into the container below.

10. Do not leave the machine unattended during the descaling process. Make sure you pour out the water in the container underneath in time to prevent the container from overflowing.



**Once all the descaling solution has been pumped through the machine, the machine stops for approx. 2.5 minutes.** The indicator light continues to flash alternately between red and yellow.

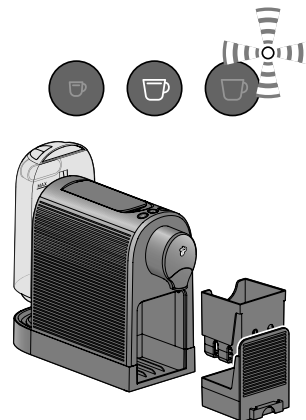

After 2.5 minutes, the **Caffè crema** button lights up again and a beep sounds.

11. Remove the water tank, the front drawer and the used capsule container from the machine.  
12. Wash all individual parts with water and washing-up liquid. Dry all parts thoroughly.  
13. Reinsert all parts except for the water tank into the machine.

en

### Rinsing process

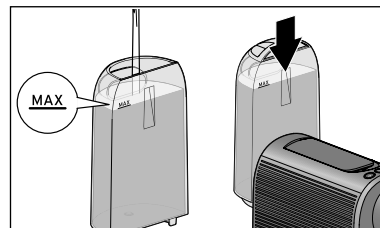

14. Fill the water tank with cold tap water up to the **MAX** mark.  
15. Reinsert the water tank into the machine. Press it down as far as it will go.

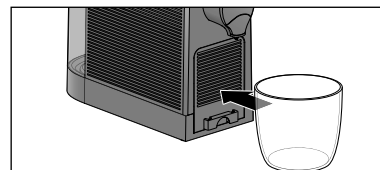

16. Place an empty container with a capacity of at least 600 ml under the beverage spout.

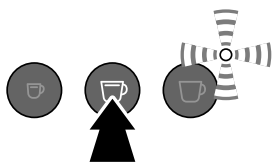

17. Press the **Caffè crema** button to start the rinsing process.



The rinsing phase will begin. The **Caffè crema** button will fade and the indicator light will flash yellow. **The procedure takes approx. 2 minutes.**

Approx. 600 ml water will be rinsed through the system. Keep an eye on the container and empty it before it overflows.

On completing rinsing, the machine will emit a beep and automatically switch into standby mode. The indicator light will go out. The descaling process is then complete.

## Problems / solutions

The indicator light is flashing red and there are several beeping sounds.

### Is the water tank empty?

- Fill the water tank with fresh water.
- Press one of the beverage buttons. The pump will start to operate. As soon as the pipes are filled with water, the pump stops automatically. When the beverage buttons light up constantly, the machine is once again ready to use.

The indicator light is flashing red and there are several beeping sounds.

### Did you insert a capsule during the initial start-up procedure?

- Open the lever to allow the used capsule to fall into the used capsule container and the pressure to escape from the machine. You must now repeat the start-up procedure. Proceed as described in the chapter "Initial operation - prior to first use".

There are coffee grounds in the cup.

- A small residue of coffee grounds always remains at the bottom of the cup. This is a feature of the system and is not a fault.

The coffee is not hot enough.

- Especially in the case of espresso, the quantity of coffee is so small compared to the size of the cup that it cools down quickly. Preheat the cup by filling it with hot water and pouring it away shortly before using the cup.

Water is dripping from the beverage spout.

- The water in the system expands as the machine heats up. This causes a little water to drip from the beverage spout.

The indicator light stays yellow.

- The machine needs to be descaled. Do this within the next couple of days. Do not wait any longer, otherwise the limescale build-up may become too extensive for a descaling agent to have any effect. A self-induced defect of this kind will not be covered by the warranty. Proceed as described in the chapter "Descaling".

It is not possible to press down the lever.	<ul style="list-style-type: none"> <li>• Check whether the used capsule container is full. Empty it if necessary.</li> <li>• If a capsule is trapped in the capsule opening, fold the lever back completely and press the capsule through from the top to the bottom. Do not reinsert a capsule if it is deformed!</li> </ul>
The rinsing phase does not finish; the water tank is empty, the indicator light is flashing red and the machine is beeping.	<ul style="list-style-type: none"> <li>• Fill the water tank with cold tap water <b>up to the MAX mark</b> and reinsert the container into the machine. Continue with step 12 in the chapter “Descaling”, section “Rinsing phase”.</li> </ul>

## Disposal

This product and its packaging have been manufactured from valuable materials that can be recycled. Recycling reduces the amount of refuse and helps to preserve the environment.

Dispose of the **packaging** at a recycling point which sorts materials by type. Make use of the local facilities provided for collecting paper, cardboard and lightweight packaging.



**Appliances** marked with this symbol must not be disposed of along with normal household waste!

You are legally obliged to dispose of old appliances separately from household waste. Electronic appliances contain hazardous substances and, if stored or disposed of improperly, may cause harm to health or the environment. Information about collection points where old appliances can be disposed of free of charge is available from your local authorities.

## Declaration of Conformity

Tchibo GmbH hereby declares that this product complies with the essential requirements and other relevant provisions of the following directives at the time of its being placed on the market:

- 2006/42/EC - Machinery Directive
- 2014/30/EU - EMC Directive
- 2009/125/EC - Ecodesign Directive
- 2012/19/EU - WEEE
- 2011/65/EU - Restriction of the use of certain hazardous substances in electrical and electronic equipment

TCHIBO GmbH - Überseering 18 - 22297 Hamburg -



Tchibo GmbH  
Quality Management  
Non-Food  
Überseering 18  
22297 Hamburg

Thorsten Tiedemann / Head of Quality Management

The complete Declaration of Conformity can be found by entering the product number (see section “Product number”) at [www.tchibo.de/anleitungen](http://www.tchibo.de/anleitungen)

## Warranty

Tchibo GmbH grants a **24 month warranty** from the date of purchase.

Tchibo GmbH, Überseering 18, 22297 Hamburg, Germany

We will remedy all defects in workmanship or materials **within the warranty period**. In order for the warranty to be granted, all warranty claims must be accompanied by proof of purchase from Tchibo or from an authorised Tchibo distribution partner. This warranty is valid within the EU, Switzerland and Turkey.

**en** **The warranty does not cover** worn parts, consumables, or damage resulting from improper use or inadequate descaling. Parts and consumables can be ordered from our Cafissimo service.

This warranty does not restrict **statutory warranty rights**. Statutory warranty rights can be asserted free of charge.

---

## Service and repair

If, contrary to our expectations, a defect is found, please contact our Cafissimo service. Our customer consultants will be happy to advise you on further procedure.

If you have any questions relating to product information, ordering accessories or servicing, please contact our Cafissimo service. Please have the product number to hand in case of any queries.

---

## Cafissimo service

Email: [service@tchibo.de](mailto:service@tchibo.de)

## Product number

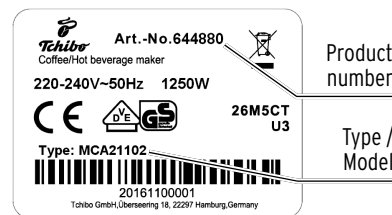

You can find your Cafissimo's product number on the type plate on the bottom of the casing. Before laying the Cafissimo on its side, remove the water tank, drip tray and front drawer with used capsule

container. Place a cloth or mat underneath to protect surfaces from any residual coffee or water that may leak out.

## Tartalom

- |   |  |
|---|--|
| 98 Rendeltetés                                | 106 Standby-üzemmód - nyugalmi üzemmód             |
| 98 Működtetés helye                           | 107 Víztartály feltöltése                          |
| 98 Megjegyzések az útmutatóhoz                | 107 Ital készítése                                 |
| 99 Biztonsági előírások                       | 108 Használat után                                 |
| 101 Műszaki adatok                            | 109 Az ital erősségének (italmennyiség) beállítása |
| 102 Termékrajz (tartozékok)                   | 109 Gyári beállítások visszaállítása               |
| 102 Kezelőpanel – a gombok funkciói           | 110 Készülék tisztítása                            |
| 103 Védőfóliák és csomagolóanyag eltávolítása | 111 Vízkömentesítés                                |
| 103 Üzembe helyezés - az első használat előtt | 113 Üzemzavar / Hibaelhárítás                      |
| 104 A készülék átöblítése                     | 114 Megfelelőségi nyilatkozat                      |
| 106 Tökéletes aroma - tökéletes íz            | 114 Hulladékkezelés                                |
| 106 Nagy/kis csésze vagy pohár behelyezése    | 115 Garanciális feltételek                         |
| 106 Készülék be-/kikapcsolása                 | 116 Jótállási jegy                                 |
|   | 117 Szerviz és javítás                             |
|   | 117 Cikkszám                                       |



Mi minden egyes készüléket a kiszállítás előtt gondosan átvizsgálunk, valamint kávé kapszulával és vízzel is teszteljük. Az alapos tisztítás ellenére előfordulhat, hogy minimális mennyiségű kávé vagy víz marad a készülékben. Ez nem minőségi hiba - a készülék állapota kifogástalan.

## Rendeltetés

A készüléket az alábbi rendeltetési célokra tervezték:

- kávé, caffè crema és eszpresszó készítése Tchibo márkájú kapszulákkal.

A készülék háztartásokban és háztartásokhoz hasonló helyeken használható, mint például

- üzletekben, irodákban vagy más hasonló munkahelyi környezetben,
- mezőgazdasági telepeken,
- szállodák, motelek, reggelizős panziók és egyéb szálláshelyek vendégei által.

Ha a készüléket üzleti célokra használja, akkor annak felügyeletét és tisztítását csak szakképzett személyzet végezheti. A készülék a tisztításon és vízkömentesítésen kívül további karbantartást nem igényel.

## Működtetés helye

A készüléket száraz, belső helyiségben helyezze el. Kerülje a nagy por- vagy páratartalmú környezetben való használatot. A készüléket +10 °C és +40 °C közötti környezeti hőmérsékleten történő használatra tervezték.

## Megjegyzések az útmutatóhoz

A termék biztonsági műszaki megoldásokkal rendelkezik. Ennek ellenére figyelmesen olvassa el a biztonsági előírásokat, és az esetleges sérülések és károk elkerülése érdekében, csak az útmutatóban leírt módon használja a terméket.

Őrizze meg az útmutatót, hogy szükség esetén később ismét át tudja olvasni. Amennyiben megválna a terméktől, az útmutatót is adja oda az új tulajdonosnak.

Az útmutatóban szereplő jelek:



Ez a jel sérülésveszélyre figyelmeztet.



Ez a jel az elektromos áram használatából adódó sérülésveszélyre figyelmeztet.

Az útmutatóban szereplő figyelmeztető szavak:

A **VESZÉLY** szó közvetlenül fenyegető súlyos sérülésekre vagy halálos veszélyre figyelmeztet.

A **VIGYÁZAT** szó esetleges súlyos sérülés- és életveszélyre figyelmeztet.

A **FIGYELEM** szó esetleges könnyebb sérülésekre figyelmeztet.

A **TUDNIVALÓ** szó lehetséges anyagi károokra figyelmeztet.



A kiegészítő információkat így jelöljük.

## Biztonsági előírások

### Veszély gyermekek és készülékek kezelésére korlátozott mértékben képes személyek esetében

• A készüléket 8 évesnél idősebb gyermekek és olyan személyek, akiknek fizikai, szellemi vagy érzékeléssel kapcsolatos képességeik korlátozottak, illetve akik nem rendelkeznek kellő tapasztalattal vagy megfelelő ismeretekkel, csak felügyelet mellett vagy csak akkor használhatják, ha annak biztonságos használatáról útmutatást kaptak, és az abból eredő lehetséges veszélyeket megértették.

- Gyermekek csak felügyelet mellett és csak akkor végezheti a készülék tisztítását, ha 8. életévét betöltötte. A készülék karbantartást nem igényel.
- Gyermekek nem játszhatnak a készülékkel. A 8 éves kor alatti gyerekeket és a háziállatokat tartsa távol a készüléktől és a hálózati vezetéktől.
- Úgy helyezze el a készüléket, hogy gyermekek ne férjenek hozzá.
- Ne engedje, hogy a csomagolóanyag gyermekek kezébe kerüljön. Többek között fulladásveszély áll fenn!

### Veszély elektromos áram következtében

- Soha ne merítse a gépet, a csatlakozódugót és a hálózati vezetéket vízbe, ellenkező esetben áramütésveszély áll fenn. Ne tisztítsa a készüléket vízszugárral, és ne úgy állítsa fel, hogy azt vízszugárral meg lehessen tisztítani. Soha ne fogja meg nedves kézzel a hálózati csatlakozót. Ne használja a készüléket a szabadban.
- Soha ne üzemeltesse a készüléket felügyelet nélkül.
- Csak olyan szakszerűen beszerelt, védőérintkezővel ellátott csatlakozóaljzathoz csatlakoztassa a készüléket, amelynek a hálózati feszültsége megegyezik a készülék műszaki adataival.
- A hálózati vezetéket nem szabad megtörni vagy összenyomni. Tartsa távol éles szélektől és hőforrásoktól.
- Ne használja a készüléket, ha maga a készülék, a hálózati vezeték vagy a hálózati csatlakozó megrongálódott, illetve ha a készülék leesett.
- Ne helyezzen italokat vagy más tárgyakat a készülék tetejére.
- Semmilyen változtatást ne hajtson végre a készüléken, a hálózati vezetéken vagy annak részein. Elektromos készülékek javítását csak szakember végezheti, mivel szakszerűtlen javítások jelentős következményeket vonhatnak maguk után. A szükséges javításokat bízza szakszervizre, vagy forduljon ügyfélszolgálatunkhoz.

hu

- Ha a készülék hálózati vezetéke megsérül, a veszélyhelyzetek elkerülése érdekében csak a gyártó, annak ügyfélszolgálatá vagy hasonlóan szak-képzett személy cserélheti ki.
- Húzza ki a hálózati csatlakozót a csatlakozóaljzatból, ...
  - ... ha üzemzavar lép fel,
  - ... ha hosszabb ideig nem használja a készüléket,
  - ... mielőtt megtisztítja a készüléket.Mindig a hálózati csatlakozót húzza, ne a hálózati vezetékét.
- A készülék teljes áramtalanításához húzza ki a hálózati csatlakozót a csatlakozóaljzatból.

### **Veszély - tűz / égési és forrázási sérülések**

- A működtetéshez hagyja szabadon a készülék környékét, semmiképpen ne állítsa közvetlenül fal mellé vagy egy sarokba, szekrénybe, függöny vagy hasonló közelébe.
- Működés közben ne takarja le a készüléket (pl. újsággal, takaróval, ruhadarabbal és hasonlókkal).
- Használat közben és közvetlenül utána ne nyúljon a kifolyónyíláshoz. Soha ne nyúljon a kifolyó italba.
- Használat közben ne hajtja fel a kart, hagyja zárva a kapszulatartó nyílását, és ne húzza ki az elülső fiókot a kapszulagyűjtővel.

### **Egészségkárosodás veszélye**

- Rendszeresen ürítse ki és tisztítsa meg a kapszulagyűjtőt és a csepegtetőtálat.
- Ha hosszabb ideig nem használja a készüléket, ürítse ki a víztartályt, a kapszulagyűjtőt és a csepegtetőtálat.

- A csíráképződés megelőzése érdekében minden nap cserélje le a vizet a víztartályban.
- A készülék tisztításához kizárólag az ebben az útmutatóban megadott tisztító-, illetve vízköoldó szereket, valamint a megfelelő tisztítási kellékeket használja. Más tisztítószerek alkalmazása egészségkárosító hatású lehet.

### **Sérülésveszély**

- A kapszulanyílásban két tűske található. Amikor lenyomja a kart, ezek a tűskék mindkét oldalon átszúrják a kapszulát. Soha ne nyúljon a kapszulanyílásba! A kar lehajtásakor tartsa távol az ujjait és minden más idegen tárgyat a kapszulanyílástól.

### **Anyagi károk**

- **Csak eredeti Tchibo Cafissimo kapszulákat használjon.** Ne használja más gyártó kapszuláit, sérült vagy deformált kapszulákat, és soha ne töltsön őrölt kávé vagy kávébabot a készülékbe, mert a készülék tönkremehet. Ebben az esetben a javításra nem érvényes a garancia.
- A készüléket csak behelyezett elülső fiókkal és kapszulagyűjtővel használja.
- Mindig csak friss, hideg csap- vagy ivóvizet töltsön a víztartályba. Ne használjon szénsavas ásványvizet vagy egyéb folyadékokat.
- Vízkömentesítse a készüléket, amint a készülék jelzi ennek szükségességét.
- A készüléket ne emelje fel a karnál fogva. Ha más helyre szeretné tenni a készüléket, a burkolat külső részét fogja meg.
- Helyezze a készüléket stabil, vízszintes, jól megvilágított, víz- és hőálló felületre.

- Ne helyezze a készüléket főzőlapra, közvetlenül forró sütő vagy fűtőtest, illetve ehhez hasonló helyek mellé, nehogy megolvadjon a készülékház.
- Úgy helyezze el a hálózati vezetékét, hogy senki se botolhasson meg benne. Ne hagyja, hogy a hálózati vezeték lelógjon, nehogy valaki véletlenül lerántsa a készüléket.
- A készülék csúszásgátló talppal rendelkezik. A munkalapokat különböző lakkokkal vagy műanyagokkal vonják be, és különféle ápolószerekkel kezelik. Ezért nem zárható ki teljesen, hogy ezen anyagok némely összetevője a termék talpait károsítja és felpuhítja. Szükség esetén helyezzen csúszásgátló alátétet a készülék alá.
- A készüléket nem szabad 4 °C alatti hőmérsékletnek kitenni. A fűtőrendszerben maradt víz megfagyhat és rongálódást okozhat.
- Hangnyomásszint <70dB(A).

## Műszaki adatok

Típus / modell:	MCA21102
Cikkszám:	lásd a „Garanciális feltételek” fejezetet
Hálózati feszültség:	220–240 V ~ 50 Hz
Teljesítmény:	1250 watt
Energiafelhasználás kikapcsolt állapotban (standby):	<0,5 watt
Kikapcsoló automatika:	kb. 9 perc
Érintésvédelmi osztály:	I
Szivattyúnyomás:	max. 15 bar
Hangnyomásszint:	<70dB(A)
Környezeti hőmérséklet:	+10 és +40° C között
Gyárilag beállított főzési mennyiségek:	kávé kb. 125 ml caffè crema kb. 125 ml eszpresszó kb. 40 ml
Made exclusively for:	Tchibo GmbH, Überseering 18, 22297 Hamburg, Germany, www.tchibo.hu



hu



[www.tchibo.hu/utmutatok](http://www.tchibo.hu/utmutatok)

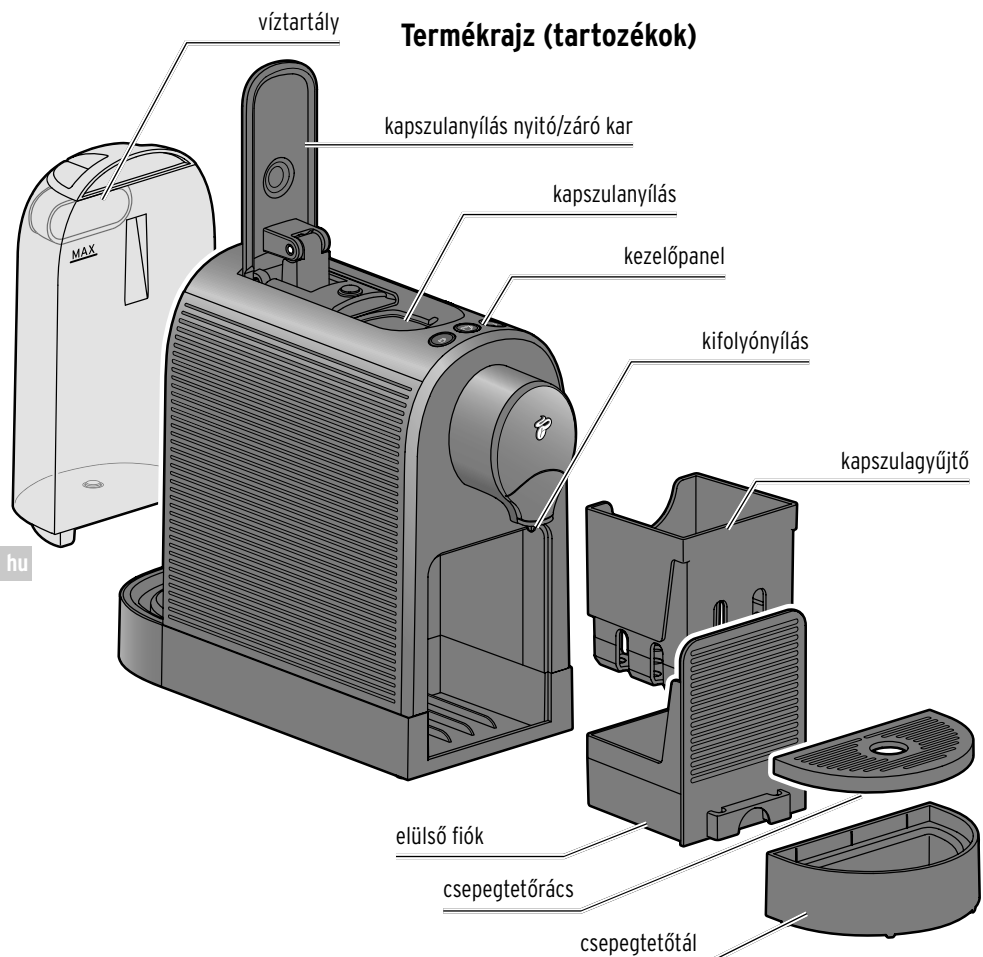

## Termékrajz (tartozékok)

## Kezelőpanel – a gombok funkciói

- kontroll-lámpa
  - **sárgán villog** (üzembe helyezés elvégzése)
  - **pirosan villog** (víztartály üres)
  - **sárgán világít** (vízkörmentesíteni kell a készüléket)



**eszpresszó készítése**



**caffè crema készítése**



**kávé készítése**

### Készülék bekapcsolása

(nyomja meg bármelyik gombot)



### Készülék kikapcsolása

(nyomja meg egyszerre az eszpresszó és a caffè crema gombot)



## Védőfóliák és csomagolóanyag eltávolítása

1. Vegye ki a készüléket a csomagolásból.
2. Húzzon le minden védőfóliát a készülékről, és távolítsa el az összes csomagolóanyagot és szállítási ragasztócsíkot.

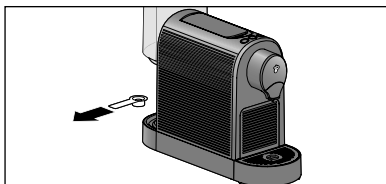

3. Távolítsa el a víztartály alatt található szállítási védelmet.



A csomagolóanyag védi a készüléket a szállítás során. Őrizze meg a csomagolóanyagot, ha szállítani szeretné a készüléket vagy esetleg vissza kellene küldeni.

## Üzembe helyezés - az első használat előtt

1. Helyezze a készüléket ...
  - ... legalább 15 cm távolságra a falaktól.
  - ... egy sima, nedvességre nem érzékeny felületre, illetve munkafelületre.
  - ... egy csatlakozóaljzat közelébe.  
A hálózati vezeték hossza kb. 80 cm.
  - ... legalább 1 m távolságra forró, gyúlékony felületektől (tűzhely, sütő, fűtőtest vagy hasonló).

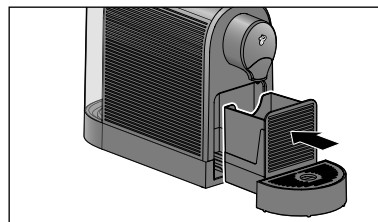
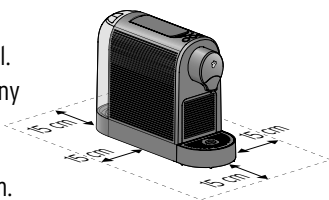

2. Győződjön meg arról, hogy megfelelően be van-e helyezve a kapszulagyűjtő az elülső fiókba. Az elülső fiók ütközésig legyen betolva, és a csepegtetőtál megfelelően illeszkedjen a helyére.

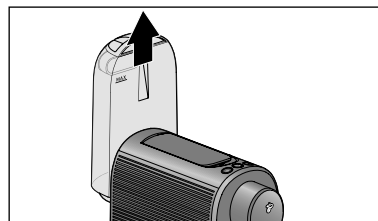

3. Egyenesen húzza ki felfelé a víztartályt a készülékből.
4. Tisztítsa meg a víztartályt a „Tisztítás” fejezetben leírtak szerint.

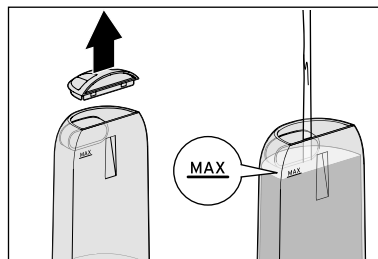

5. Töltse fel a víztartályt a **MAX** jelzésig friss, hideg csap-, illetve ivóvízzel.

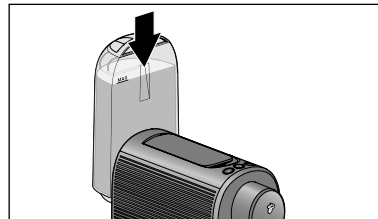

6. Helyezze vissza a víztartályt a készülékbe. Ütközésig nyomja le.

hu

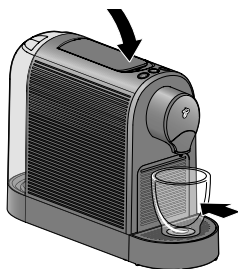

7. Hajtsa le a rögzítőkart, **de ne helyezzen bele kapszulát.**

8. Helyezzen egy üres csészét vagy hasonlót a kifolyónyílás alá.

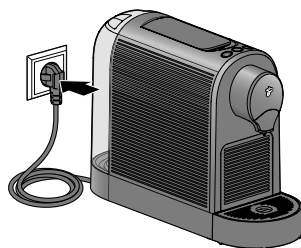

9. Dugja be a hálózati csatlakozót egy könnyen elérhető csatlakozóaljzatba.

hu

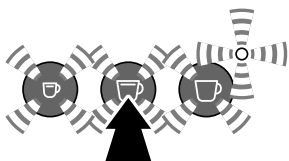

10. A készülék bekapcsolásához nyomja meg röviden az egyik gombot. Egy rövid hangjelzés hallatszik.

A kontroll-lámpa sárgán villog, a gombok pedig fehéren.

11. Nyomja meg a **caffè crema** gombot.

A szivattyú működésbe lép. Amint a vezeték feltöltődtek vízzel, a szivattyú automatikusan leáll. Egy kis mennyiségű

víz folyik az aláhelyezett csészébe. Ezután 2 hangjelzés hallatszik.

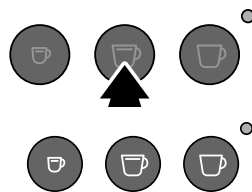

Minden gomb villog; a készülék melegszik a kávékészítéshez.

Amint a készülék felmelegedett, egy hangjelzés hallatszik. Most minden gomb folyamatosan világít.

12. Öntse ki a vizet a csészéből, és öblítse át kétszer a készüléket „A készülék átöblítése” című fejezetnek megfelelően. Ezt követően a készülék üzemkész.



## A készülék átöblítése

A készülék első üzembe helyezése után, illetve ha 2 napnál hosszabb ideig nem használta a készüléket, akkor öblítse át. Ehhez főzzön le 2 csésze vizet (kapszula nélkül).

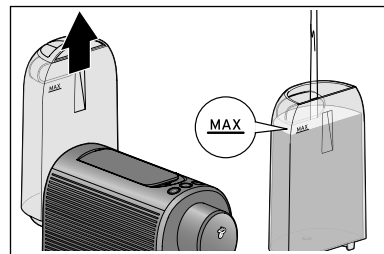

1. Egyenesen húzza ki felfelé a víztartályt a készülékből.
2. Töltse fel a víztartályt a **MAX** jelzésig friss, hideg csap-, illetve ivóvízzel.

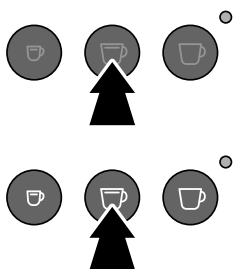
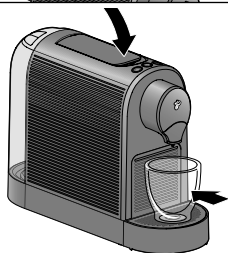
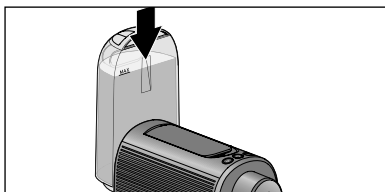

3. Helyezze vissza a víztartályt a készülékbe. Ütközésig nyomja le.

4. Szükség esetén hajtsa le a kart, **kapszula behelyezése nélkül.**

5. Helyezzen egy üres csészét vagy hasonlót a kifolyónyílás alá.

6. A készülék bekapcsolásához nyomja meg az egyik gombot. Egy rövid hangjelzés hallatszik.

7. Amint minden gomb folyamatosan világít, nyomja meg a **caffè crema** gombot.

A szivattyú vizet juttat a vezetérendszerbe, ami azt átöblíti, és végül a csészébe folyik. Az öblítés befejeztével egy hangjelzés hallatszik.

8. Öntse ki a vizet.

9. Ismétlje meg a 7. és 8. lépést.

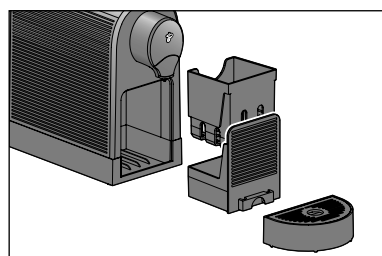
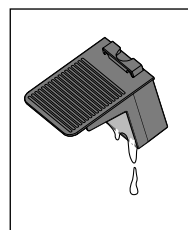
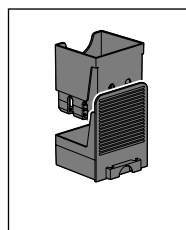
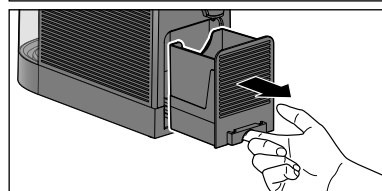
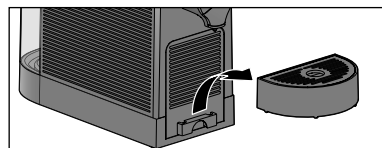

10. Végül ürítse ki az elülső fiókot és szükség esetén a kapszulagyűjtőt:

▷ Vegye el a csepegtetőtát.

▷ Az ábrázolt módon húzza ki az elülső fiókot.

▷ Vegye ki a kapszulagyűjtőt (bal ábra).

▷ Ürítse ki az elülső fiókot és szükség esetén a kapszulagyűjtőt (jobb ábra).

▷ Fordított sorrendben helyezzen vissza minden részt a készülékbe.

hu

## Tökéletes aroma - tökéletes íz

### Csészénként egy kapszula

Minden kapszulában egy adag kávé, caffè crema, illetve eszpresszó található.

### Teljes aroma

Csak akkor helyezze be a kapszulát, ha ténylegesen szeretne kávéét készíteni. A kapszulát a tűskék a behelyezés után átszűrik. Amennyiben nem használja fel azonnal, a kávé aromája elillan.

### Csésze előmelegítése

Ezt például úgy érheti el, ha a csészébe forró vizet tölt, amelyet röviddel a használat előtt kiönt belőle. Így a legfinomabb a kávé.

### Az ital erőssége

A kávé erősségét saját ízlése szerint a vízmennyiség megváltoztatásával állíthatja be. Ez egyszerűen szabályozható „Az ital erősségének (italmennyiség) beállítása” fejezetben leírtak alapján.

hu

## Nagy/kis csésze vagy pohár behelyezése



Kis csészéhez hagyja a készülékben a csepegtetőrácsot.



Kávés és to-go bögrékhez fordítsa meg a csepegtetőrácsot ...

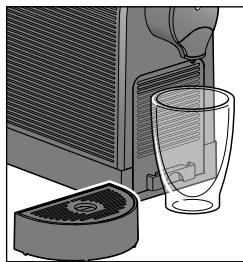

... vagy vegye le a csepegtetőtálat.

## Készülék be-/kikapcsolása

### Készülék bekapcsolása

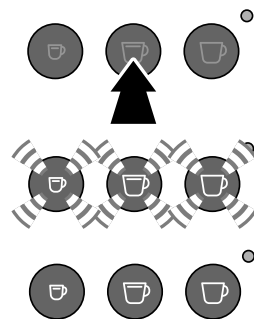

▷ A készülék bekapcsolásához nyomja meg röviden az egyik gombot. Egy rövid hangjelzés hallatszik.

Minden gomb villog; a készülék melegszik a kávékészítéshez.

Amint a készülék felmelegedett, egy hangjelzés hallatszik. Minden gomb folyamatosan világít.

### Készülék kikapcsolása



▷ A készülék kikapcsolásához nyomja meg egyszerre röviden az **eszpresszó** és a **caffè crema** gombot.

## Standby-üzemmód - nyugalmi üzemmód

Ha kb. 9 percig nem nyom meg egy gombot sem, a készülék automatikusan készenléti üzemmódba kapcsol. Minden gomb kialszik.

A készülék ekkor csak igen kevés áramot fogyaszt. Ez egyrészt egy biztonsági funkció, másrészt energiát takarít meg vele. Javasoljuk azonban, hogy a használat után a készüléket mindig kézzel kapcsolja ki.

 A készülék teljes áramtalanításához húzza ki a hálózati csatlakozót a csatlakozójelzattól.

## Víztartály feltöltése

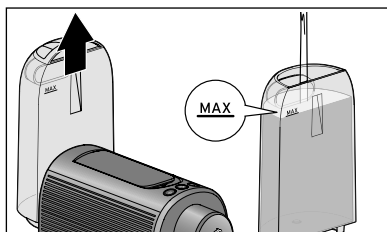

1. Egyenesen húzza ki felfelé a vízartályt a készülékből.
2. Töltse fel a vízartályt a **MAX** jelzésig friss, hideg csap-, illetve ivóvízzel.

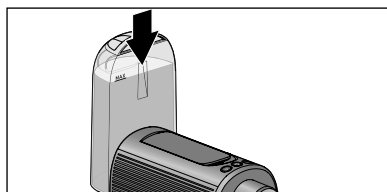

3. Helyezze vissza a vízartályt a készülékbe, majd ütközésig nyomja le.

## Ital készítése

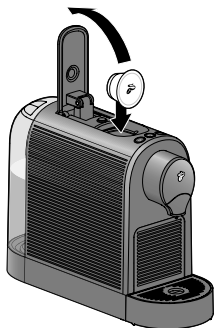

1. Hajtsa vissza a kart ütközésig, és helyezzen be egy Cafissimo kapszulát az ábra szerint úgy, hogy a fedele előre mutasson.

**i** A kapszulának sértetlennek kell lennie: Ne lyukassa ki és ne távolítsa el a fedelét, ne használjon eldeformált kapszulát!

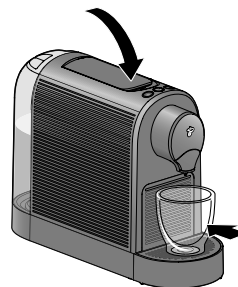

2. Hajtsa le teljesen a kart. Ekkor a készülék kiszűrja a behelyezett kapszula tetejét és alját.
3. Helyezzen egy üres csészét, bögrét vagy hasonlót a kifolyónyílás alá.
4. Nyomja meg a behelyezett kapszulának megfelelő gombot:

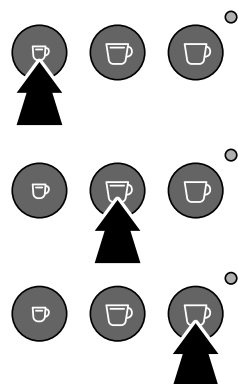

**eszpresszó**

**caffè crema** vagy

**kávé.**

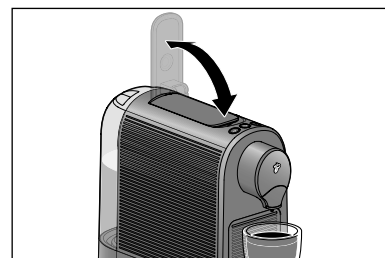

- A kávékészítés folyamata automatikusan elkezdődik és befejeződik. A kávékészítés befejeztével egy hangjelzés hallatszik.
5. Hajtsa fel a rögzítőkart ütközésig és vissza, mielőtt leveszi a csészét a csepegtetőrácsról.

hu

A nyomás eltávozik a készülékből. Eközben még maradék folyadék folyhat ki a készülékből. Az elhasznált kapszula a kapszulagyűjtőbe esik.

▷ Ha idő előtt szeretné megállítani a kávékészítést, nyomja meg még egyszer ugyanazt az italgombot a lefőzés közben.

**i** Ha eszpresszót vagy caffè cremát készít, akkor a készülék előforráz egy kis mennyiségű kávé, hogy az eszpresszó vagy a caffè crema aromája optimálisan érvényesüljön. Ez a folyamat a kávéfőzés elején rövid megállásként észlelhető. A készülék a kávé előforrázás nélkül készíti.

Gyári beállítás a készülék vásárlásakor:

**eszpresszó** kb. 40 ml / **caffè crema** kb. 125 ml / **kávé** kb. 125 ml

**Tipp:** Az ital erősségét a vízmennyiség megváltoztatásával állíthatja be. Ennek menetét „Az ital erősségének (italmennyiség) beállítása” fejezetben találja.

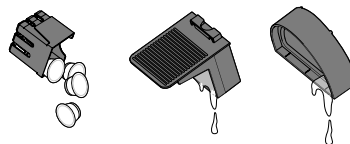
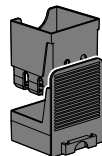

3. Vegye ki a kapszulagyűjtőt.  
A kapszulagyűjtőt naponta ki kell üríteni, illetve ha megtelt. A kapszulagyűjtőbe kb. 6 kapszula fér bele.

4. Ürítse ki a kapszulagyűjtőt.  
5. Ürítse ki az elülső fiókot.  
6. Szükség esetén ürítse ki a csepegtetőtálát.

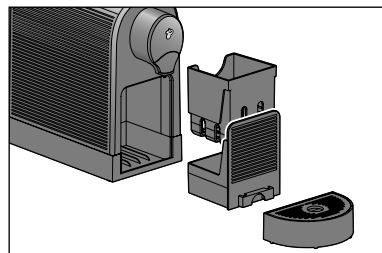

7. Fordított sorrendben helyezzen vissza minden részt a készülékbe.

hu

## Használat után

▷ Rendszeresen ürítse ki és tisztítsa meg az elülső fiókot, a kapszulagyűjtőt és a csepegtetőtálát:

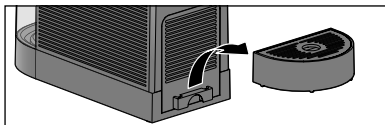

1. Emelje le a csepegtetőtálát.

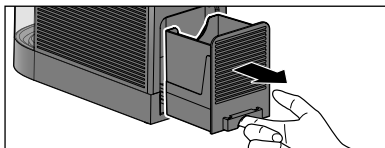

2. Az ábrázolt módon húzza ki az elülső fiókot.

## Az ital erősségének (italmennyiség) beállítása

A kávé erősségét saját ízlése szerint a vízmennyiség megváltoztatásával állíthatja be. Ezt egy csésze kávé készítésénél alkalmazhatja vagy elmentheti a beállítást.

### A kávéerősség beállítása az aktuális csészénél (mentés nélkül)

- ▷ Ha az ital **túl gyenge**, állítsa meg a víz átfolyását a villogó gomb megnyomásával.
- ▷ Ha **túl erős** a kávé, indítsa el újra a kávékészítést új kapszula behelyezése nélkül. Nyomja meg a gombot, amint a kívánt mennyiségű víz lefolyt.

Gyári beállítás a készülék vásárlásakor:

**eszpresszó** kb. 40 ml / **caffè crema** kb. 125 ml / **kávé** kb. 125 ml

### A kávéerősség állandó beállítása (mentés)

A gyárilag beállított italmennyiség tartósan módosítható. Mindegyik italgombhoz egy-egy személyre szabott beállítás lehetséges: Egy az eszpresszóhoz, egy a caffè crema-hoz és egy a kávéhoz.

1. Töltse meg a víztartályt, tegye be a kapszulát és helyezzen egy csészét a kifolyónyílás alá.

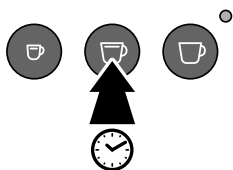

2. Tartsa lenyomva a megfelelő gombot (pl. **caffè crema**). Kb. 2 másodperc múlva egy hangjelzés hallatszik. Amint a kívánt kávé mennyiség a csészébe folyt, engedje el a gombot. Két hangjelzés hangzik fel.

A beállítás el lett mentve. Ha ez a beállítás nem felel meg az ízlésének, változtassa meg azt egyszerűen a folyamat megismétlésével.

## Gyári beállítások visszaállítása

Az eredeti italmennyiség visszaállításához a következőképpen járjon el:

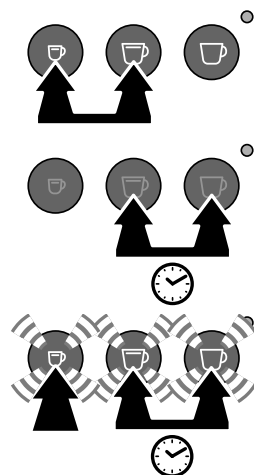

1. Kapcsolja ki a készüléket: Ehhez nyomja meg egyszerre röviden az **eszpresszó** és a **caffè crema** gombot.
2. Majd tartsa egyszerre lenyomva a **caffè crema** és a **kávé** gombot.
3. Nyomja meg még 1-szer röviden az **eszpresszó** gombot is. Megerősítésként az összes gomb villog.
4. Most engedje el az összes gombot.

Ezzel a gyárilag beállított italmennyiségek visszaállításra kerültek.

hu

## Készülék tisztítása



**VESZÉLY** - elektromosság

Az áramütés súlyos sérüléseket okozhat, és/vagy akár halálos kimenetelű is lehet.

- A készülék tisztítása előtt húzza ki a hálózati csatlakozót az aljzataból.
- Soha ne merítse a készüléket, a hálózati csatlakozót és a hálózati vezetéket vízbe vagy más folyadékba.
- Ne tisztítsa a készüléket vízsugárral, hanem csak a következőkben leírtak szerint.

**TUDNIVALÓ** - anyagi károk

A nem megfelelő tisztítás vagy annak hiánya a készülék károsodását okozhatja.

- A termék tisztításához ne használjon maró vegyszert, illetve agresszív vagy súroló hatású tisztítószer.

	naponta	hetente	szükség szerint
készülék burkolata		X	X
vízartály tisztítása		X	X
vízartály kiöblítése	X		X
kapszulagyűjtő, elülső fiók	X		X
csepegtetőtál, csepegtetőrács			X

## Burkolat tisztítása

- ▷ Törölje át a burkolatot egy puha, nedves törlőkendővel.
- ▷ Szükség esetén a kapszulagyűjtő rekeszét és a vízartály mélyedését is törölje ki egy puha, nedves ruhával.

## Vízartály tisztítása

- ▷ Tisztítsa meg a vízartályt mosogatószeres vízzel. Ezt követően alaposan öblítse ki folyó víz alatt és törölje szárazra.

**A vízartály mosogatógépben nem tisztítható.**

## A kapszulagyűjtő, a csepegtetőtál és csepegtetőrács tisztítása

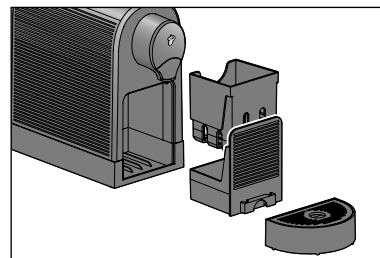

1. Emelje le a csepegtetőtálat.
2. Vegye le a csepegtetőrácsot a csepegtetőtálról, és ürítse ki a csepegtetőtálat.
3. Húzza ki az elülső fiókot, és vegye ki belőle a kapszulagyűjtőt.

4. Ürítse ki a kapszulagyűjtőt.
5. Mosson el minden alkatrészt mosogatószeres vízben. Végül alaposan törölje szárazra a részeket. A csepegtetőtál és -rács, az elülső fiók és a kapszulagyűjtő mosogatógépben is tisztíthatók.
6. Ezután helyezzen vissza minden alkatrészt a készülékbe.

## Vízkömentesítés



Ha a kontroll-lámpa sárgán világít, akkor vízkömentesíteni kell a készüléket. A következő napok folyamán hajtsa végre a vízkömentesítést. Ne várjon sokkal tovább, különben annyi vízkő képződhet, hogy a vízköoldó már nem hat.

**A vízkömentesítés folyamata kb. 30 percig tart.**

### TUDNIVALÓ - anyagi károk

A nem megfelelő vagy nem elvégzett vízkömentesítés a készülék károsodását okozhatja.

- **Vízkömentesítse a készüléket, amint ez a kijelzőn látható lesz (kb. 50 l után).** Ez meghosszabbítja a készülék élettartamát és energiát takarít meg.
- Ne használjon hangyasav alapú vízköoldókat.
- Használjon kereskedelmi forgalomban kapható folyékony, kávé- és eszpresszógépekhez való vízköoldót. Más szerek kárt tehetnek a készülék anyagában és/vagy hatástalanok lehetnek.

A következőképpen vízkömentesítsen:



1. Kapcsolja ki a készüléket. Ehhez nyomja meg egyszerre röviden az **eszpresszó** és a **caffè crema** gombot.

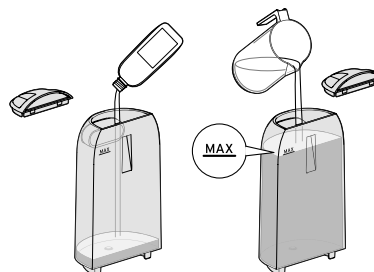

2. Húzza ki a víztartályt a gépből.
3. Töltse fel az üres víztartályt a kereskedelemben kapható, kávé- és eszpresszógépekhez való folyékony vízköoldóval.
4. Adjon hozzá hideg vizet a **MAX** jelzésig.

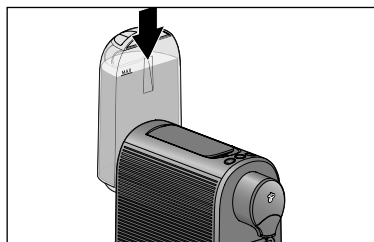

5. Tegye vissza a víztartályt a gépbe. Nyomja le, ameddig csak lehet.

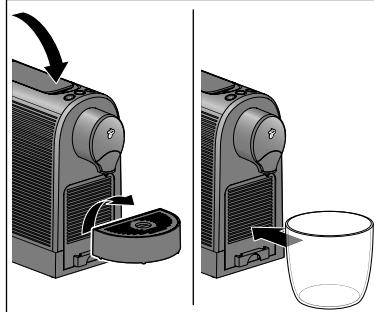

6. Hajtsa le a kart, és vegye ki a csepegtetőtálat.
  7. Helyezzen egy üres, legalább 800 ml űrtartalmú edényt a kifolyónyílás alá.
- i** Az aláhelyezett edényt a vízkömentesítés folyamata közben többször ki kell üríteni.

hu

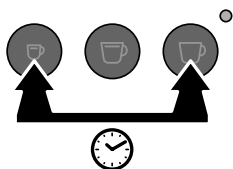

8. Tartsa **egyszerre** lenyomva az **espresszó** és a **kávé** gombot kb. 5 másodpercig, amíg ...

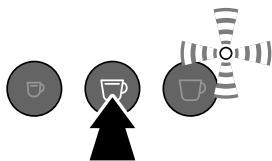

9. ... a **caffè crema** gomb világít, a kontroll-lámpa pedig felváltva pirosan/sárgán villog. Nyomja meg a **caffè crema** gombot a vízkömentesítés elindításához.



A vízkömentesítés folyamata megkezdődik. A **caffè crema** gomb kialszik, a kontroll-lámpa pedig felváltva pirosan/sárgán villog.

**A folyamat kb. 25 percig tart.**

hu

A készülék 2,5 percenként többször vízkőoldó oldatot szivattyúz a vezetékrendszerbe. Közben minden alkalommal kb. 60 ml folyik az aláhelyezett tartályba.

10. Vízkömentesítés közben ne hagyja a készüléket felügyelet nélkül. Öntse ki időben a vizet az aláhelyezett edényből, hogy az ne teltődjön túl.



**Miután a készülék a teljes vízkőoldó oldatot átpumpálta a készüléken, a készülék kb. 2,5 percre leáll.**

A kontroll-lámpa továbbra is pirosan/sárgán villog.

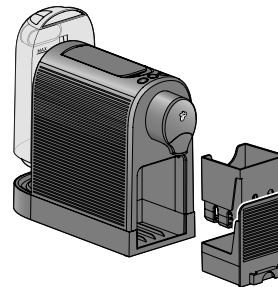

2,5 perc elteltével újra világít a **caffè crema** gomb, és egy hangjelzés hallatszik.

11. Vegye ki a víztartályt, az elülső fiókot és a kapszulagyűjtőt a készülékből.
12. Mosson el minden alkatrészt mosogatószeres vízben. Végül alaposan törölje szárazra a részeket.
13. Helyezze vissza az összes részt a víztartály kivételével a készülékbe.

### Öblítési fázis

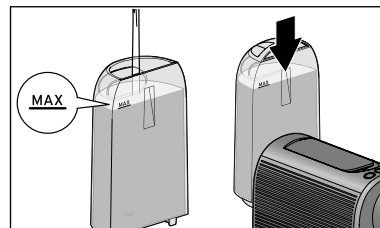

14. Töltsön hideg csapvizet a víztartályba a **MAX** jelzésig.
15. Helyezze vissza a víztartályt a készülékbe. Ütközésig nyomja le.

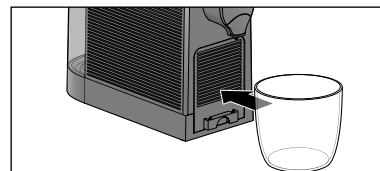

16. Helyezzen egy üres, legalább 600 ml űrtartalmú edényt a kifolyónyílás alá.

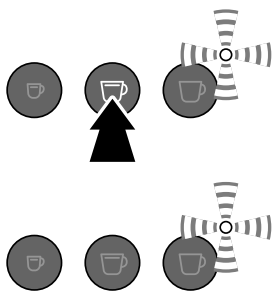

17. Nyomja meg a **caffè crema** gombot az öblítés elindításához.

Elkezdődik az öblítési fázis. A **caffè crema** gomb kialszik, a kontroll-lámpa pedig sárgán villog. **A folyamat kb. 2 percig tart.**

Kb. 600 ml víz kerül átöblítésre. Ügyeljen az aláállított edényre és ürítse ki, mielőtt túlfolyik.

A folyamat végén a készülék automatikusan standby-üzemmódba kapcsol. A kontroll-lámpa kialszik. A vízkömentesítés befejeződött.

## Üzemzavar / Hibaelhárítás

A kontroll-lámpa pirosan villog és több hangjelzés hallható.

### Üres a víztartály?

- Töltsön a víztartályba friss vizet.
- Nyomja meg valamelyik italgombot. A szivattyú működésbe lép. Amint a vezetékek megteltek vízzel, a szivattyú automatikusan leáll. Ha az italválasztó gombok ismét állandó fénnel világítanak, a készülék üzemkész.

A kontroll-lámpa pirosan villog és több hangjelzés hallható.

### Az első üzembe helyezésnél betett egy kapszulát?

- Hajtsa fel a kart, hogy az elhasznált kapszula leessen a kapszulagyűjtőbe, és a nyomás eltávozhasson a készülékből. Meg kell ismételni az első üzemmbe helyezést, az „Üzembe helyezés - az első használat előtt” fejezetben leírtak szerint.

Kávészacc a csészében.

- A csészében mindig marad egy kis kávézacc. Ez a jelenség a rendszer sajátossága, és nem jelent problémát.

Nem elég forró a kávé.

- Különösen az eszpresszónál olyan csekély a kávé mennyiség a csészéhez képest, hogy az gyorsan kihűl. Melegítse elő a csészét: Ezt például úgy érheti el, ha a csészébe forró vizet tölt, amelyet röviddel a használat előtt kiönt belőle.

Víz csepeg a kifolyónyílásból.

- Felmelegedéskor a víz a rendszerben kitágul, ezért egy kevés víz csepeg a kifolyónyílásból.

A kontroll-lámpa sárgán világít.

- A készüléket vízkömentesíteni kell. A következő napok folyamán hajtsa végre a vízkömentesítést. Ne várjon sokkal tovább, ellenkező esetben annyi vízkő képződhet, hogy a vízköoldó már nem hat. Egy ilyen, saját hibából eredő hiba miatt nem érvényes a garancia. Hajtsa végre a „Vízkömentesítés” fejezetben leírt lépéseket.

hu

A kart nem lehet lenyomni.

- Ellenőrizze a kapszulagyűjtőt, hogy nem telt-e meg. Szükség esetén ürítse ki.
- Ha a kapszula elakadt a kapszulanyílásban, hajtsa hátra a rögzítőkart teljesen, és nyomja át a kapszulát fentről lefelé. A deformált kapszulát ne használja fel ismét!

A vízkömentesítés végén az öblítési fázis nem fejeződik be; a víztartály üres, a kontroll-lámpa pirosan villog és egy hangjelzés hallható.

- Töltsön hideg csapvizet a víztartályba a **MAX jelzésig**, majd helyezze vissza a tartályt a készülékbe. Folytassa az öblítést a „Vízkömentesítés” fejezet „Öblítési fázis” 12. pontja szerint.

## Hulladékkezelés

hu

A termék és a csomagolás értékes, újrahasznosítható anyagokból készültek. Az újrahasznosítás csökkenti a hulladék mennyiségét és kíméli a környezetet.

A **csomagolóanyagok** eltávolításakor ügyeljen a szelektív hulladékgyűjtésre. Papír, karton és könnyű csomagolóanyagok gyűjtéséhez használja a helyi gyűjtőhelyeket.



Ezzel a jellel ellátott **készülékek** nem kerülhetnek a háztartási hulladékaiba! Önt törvény kötelezi arra, hogy régi, nem használatos készülékét a háztartási hulladéktól különválasztva ártalmatlanítsa. Az elektromos készülékek veszélyes anyagokat tartalmaznak, amelyek nem megfelelő tárolás és ártalmatlanítás esetén károsak lehetnek a környezetre és az egészségre. Régi készülékeket díjmentesen átvevő gyűjtőhelyekkel kapcsolatban az illetékes települési vagy városi hivataltól kaphat felvilágosítást.

## Megfelelőségi nyilatkozat

A Tchibo GmbH kijelenti, hogy ez a termék a forgalomba hozatal időpontjában a következő irányelvek alapvető követelményeinek és a többi idevonatkozó rendelkezéseinek megfelel:

- 2006/42/EK - gépek irányelv
- 2014/30/EU - EMC-irányelv
- 2009/125/EK - a termékek környezetbarát tervezését szabályozó irányelv
- 2012/19/EU - az elektromos és elektronikus berendezések hulladékairól szóló irányelv
- 2011/65/EU - egyes veszélyes anyagok elektromos és elektronikus berendezésekben való alkalmazásának korlátozásáról szóló irányelv

TCHIBO GmbH - Überseering 18 - 22297 Hamburg -



Tchibo GmbH  
Quality Management

Non-Food  
Überseering 18  
22297 Hamburg

Thorsten Tiedemann / Head of Quality Management

A megfelelőségi nyilatkozat teljes terjedelmében a cikkszám (lásd a „Cikkszám” fejezetet) megadásával a [www.tchibo.hu/utmutatok](http://www.tchibo.hu/utmutatok) oldalon található.

## Garanciális feltételek

A Tchibo Budapest Kft. (továbbiakban: Forgalmazó) garanciát vállal a termék kifogástalan minőségéért.

### Jótállási feltételek:

A Forgalmazó - az egyes tartós fogyasztási cikkekre vonatkozó kötelező jótállásról szóló 151/2003 (IX. 22.) Kormányrendelet alapján - fogyasztói szerződés keretében általa értékesített, jelen jótállási jegyen feltüntetett, új tartós fogyasztási cikkekre **24 hónapos időtartamra kötelező jótállást vállal**. A kötelező jótállás 24 hónapos időtartama a fogyasztási cikk fogyasztó részére történő átadásával, vagy ha az üzembe helyezést a Forgalmazó, illetve megbízottja végzi, az üzembe helyezése napjával kezdődik. A kötelező jótállás Magyarország közigazgatási területén érvényes.

A jótállási igény **a jótállási jeggyel** érvényesíthető (151/2003. (IX.22.) Kormányrendelet 4. §. (1)). A jótállási jogokat a fogyasztási cikk tulajdonosa érvényesítheti, feltéve, hogy fogyasztónak minősül. (A 2013. évi V. tv. (Ptk.) 8:1. § 3. pontja értelmében fogyasztó: a szakmája, önálló foglalkozása vagy üzleti tevékenysége körén kívül eljáró természetes személy.) A 19/2014. (IV.29.) NGM rendelet 3. §-a értelmében, szavatossági igénye érvényesítésekor a szerződés megkötését a fogyasztónak kell bizonyítania. A szerződés megkötését bizonyítottnak kell tekinteni, ha **az ellenérték megfizetését igazoló bizonylatot** - az általános forgalmi adóról szóló törvény alapján kibocsátott számlát vagy nyugtát - a fogyasztó bemutatja. A Forgalmazó kéri a Tisztelt Vásárlókat, hogy a jótállási igények zökkenőmentes érvényesítése érdekében az ellenérték megfizetését igazoló bizonylatot feltétlenül őrizzék meg!

**A Forgalmazó kéri továbbá a Vásárlókat, hogy a készülék használatba vétele előtt figyelmesen olvassák végig a használati (kezelési) útmutatót.**

hu

A Fogyasztó jótálláson és szavatosságon alapuló jogai: a Polgári Törvénykönyvről szóló 2013. évi V. tv.; az egyes tartós fogyasztási cikkekre vonatkozó kötelező jótállásról szóló 151/2003. (IX. 22.) Kormányrendelet; valamint a fogyasztó és vállalkozás közötti szerződés keretében eladott dolgokra vonatkozó szavatossági és jótállási igények intézésének eljárási szabályairól szóló 19/2014. (IV. 29.) NGM rendelet szabályozza. A jelen jótállási jegybe foglalt kötelező jótállás a Fogyasztók törvényből eredő szavatossági és egyéb jogait nem érinti.

A Ptk. 6:159. §-a alapján a jogosult kijavítást vagy kicserélést igényelhet, kivéve, ha a választott kellékszavatossági jog teljesítése lehetetlen, vagy ha az a kötelezettnek - másik kellékszavatossági igény teljesítésével összehasonlítva - aránytalan többletköltséget eredményezne, figyelembe véve a szolgáltatás hibátlan állapotban képviselt értékét, a szerződésszegés súlyát és a kellékszavatossági jog teljesítésével a jogosultnak okozott érdeksérelmet; vagy az ellenszolgáltatás arányos leszállítását igényelheti, a hibát a kötelezett költségére maga kijavíthatja vagy mással kijavíttathatja, vagy a szerződéstől elállhat, ha a kötelezett a kijavítást vagy a kicserélést nem vállalta, e kötelezettségének - a dolog tulajdonságaira és a jogosult által várható rendeltetésére figyelemmel megfelelő határidőn belül, a jogosult érdekeit kímélve - nem tud eleget tenni, vagy ha a jogosultnak a kijavításhoz vagy kicseréléshez fűződő érdeke megszűnt. Jelentéktelen hiba miatt elállásnak nincs helye.

A 151/2003 (IX.22.) Kormányrendelet 7. §-a szerint, ha a fogyasztó a fogyasztási cikk meghibásodása miatt a vásárlástól (üzembe helyezéstől) számított három munkanapon belül érvényesít csereigényt, a vállalkozás nem hivatkozhat a Polgári Törvénykönyvről szóló 2013. évi V. törvény 6:159. § (2) bekezdés a) pontja értelmében aránytalan többletköltségre, hanem köteles a fogyasztási cikket kicserélni, feltéve, hogy a meghibásodás a rendeltetésszerű használatot akadályozza.

A fogyasztónak a jótálláson alapuló igénye érvényesítésével kapcsolatos nyilatkozatát a forgalmazóhoz kell intéznie.

A nem rendeltetésszerű használat elkerülése érdekében a termékhez használati (kezelési) útmutatót mellékelünk. Kérjük, hogy az abban foglaltakat, saját érdekében tartsa be, mert a használati útmutatótól eltérő használat, kezelés folytán bekövetkezett hiba esetén a készülékért jótállást nem vállalunk. Nem vonatkozik a jótállás a kopásnak kitett részekre, a vízkő okozta károokra és a felhasználásra kerülő anyagokra sem. A kötelező jótállás megszűnését eredményezi a szakszerűtlen szerelés és üzembe helyezés, a jótállási időn belül történő illetéktelen beavatkozás. A jelen jótállás nem korlátozza a törvényben előírt szavatossági jogokat.

## Jótállási jegy

**Kérjük, a jótállási jegyet nyomtatott betűkkel töltsé ki!**

Termék megnevezése

Jótállás kezdete

### Gyártó:

Tchibo GmbH  
Überseering 18  
22297 Hamburg  
NÉMETORSZÁG

### Importőr:

Tchibo GmbH  
Überseering 18  
22297 Hamburg  
NÉMETORSZÁG

### Forgalmazó:

Tchibo Budapest Kft.  
2040 Budaörs  
Neumann János u. 1.  
MAGYARORSZÁG

## Szerviz és javítás

Ha a várakozással ellentétben mégis valamilyen meghibásodás lépne fel, akkor kérjük, hogy először forduljon a Cafissimo Szerviz ügyfélszolgálatához. Kollégáink örömmel állnak rendelkezésére, és megbeszéljük Önnel a további lépéseket.

**Ha a terméket be kell küldeni javításra**, kérjük vegye figyelembe az alábbiakat: Annak érdekében, hogy **a készülék** szállítás közben ne sérüljön meg mégjobban, a csomagolás előtt **tisztítsa meg** az összes tartályt és a csepegtetőtálat.

Ehhez a következőképpen járjon el:

- távolítsa el a használt kapszulákat és a folyadékot,
- öblítse el és szárítsa meg az összes alkatrészt.

A termékhez mellékelje a **vásárlást igazoló bizonylat másolatát**, és kérjük, adja meg az alábbi adatokat:

- a **címét**,
- egy **telefonszámot** (napközben) és/vagy egy **e-mail címet**,
- a **vásárlás dátumát** és
- egy lehetőleg **pontos hibaleírást**.

Gondosan csomagolja be a terméket, nehogy a szállítás során megsérüljön.

A terméket az ügyfélszolgálatunkkal egyeztetett módon el fogják hozni Öntől. Csak így biztosíthatjuk a gyors javítást és visszaküldést.

A készüléket személyesen is leadhatja bármely Tchibo üzletben.

**Jótálláson kívül eső eljárás esetén** kérjük, tudassa velünk, hogy:

- szeretne-e árajánlatot a javítás költségéről, vagy
- javítás nélkül küldjük-e vissza a terméket (a csomagküldés díja Önt terheli), vagy
- ártalmatlanítsuk-e a terméket (díjmentesen).

**Ha kérdése lenne a termékkel vagy a szerviz lebonyolításával kapcsolatban**, akkor forduljon bizalommal Cafissimo Szerviz ügyfélszolgálatunkhoz. Kérjük tartsa készenlétben a termék cikkszámát.

### Cafissimo Szerviz ügyfélszolgálat

 **06-80-021-374**  
(ingyenesen hívható)

Hétfő - péntek: 8:00 - 20:00 Szombat: 8:00 - 16:00

E-mail: [service@tchibo.hu](mailto:service@tchibo.hu)

## Cikkszám

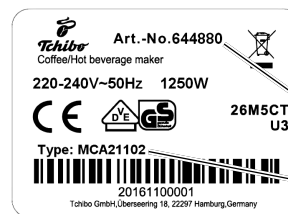

cikkszám

típus /  
modell

A Cafissimo cikkszama a készülék alján található típus táblán található.

Mielőtt oldalra fordítaná a Cafissimo készüléket, vegye ki a víztartályt, a csepegtetőtálat és az elülső

fiókot a kapszulagyűjtővel. A munkafelület megóvása érdekében helyezzen alá egy alátétet, mivel maradék kávé/víz csöpöghet a készülékből.

hu

bg



[www.tchibo.de/anleitungen](http://www.tchibo.de/anleitungen)  
[www.tchibo.de/instructions](http://www.tchibo.de/instructions)  
[www.tchibo.cz/navody](http://www.tchibo.cz/navody)  
[www.tchibo.pl/instrukcje](http://www.tchibo.pl/instrukcje)  
[www.tchibo.sk/navody](http://www.tchibo.sk/navody)  
[www.tchibo.hu/utmutatok](http://www.tchibo.hu/utmutatok)  
[www.tchibo.com.tr/kilavuzlar](http://www.tchibo.com.tr/kilavuzlar)